



AVERA®

MÁQUINA DE SODAS

MANUAL DE USO



Marca: AVERA®

Modelo: MS01





AVERA®

Estás a punto de añadir a tu estilo de vida un elemento más de la experiencia Avera®, pero antes es muy importante que conozcas tu producto y sepas lo que es capaz de hacer para superar tus expectativas.

Por favor lee este manual con atención antes de utilizar tu máquina de sodas por primera vez, ya que su uso incorrecto puede ser peligroso o no darte los resultados que buscas.

Te recomendamos conservar este documento como futura referencia.

CONTENIDO

Usos incorrectos y peligrosos	3
Contenido del empaque	6
Componentes	6
Especificaciones técnicas	7
Qué hacer antes del primer uso	7
Cómo instalar el cilindro de CO ₂	8
Cómo usar la máquina de sodas	9
Cómo ajustar el grado de carbonatación	10
Cómo limpiarla	11
Guía para la solución de problemas comunes	12
Ayúdanos a cuidar el medio ambiente	13
Servicio Avera®	13

USOS INCORRECTOS Y PELIGROSOS

Advertencia: para reducir cualquier riesgo de lesiones personales y de daños a tu hogar o al producto, sigue las precauciones básicas e indicaciones de este manual. Por tu seguridad, léelo completo antes de usar el producto por primera vez.

- Para reemplazar o reparar partes dañadas o corregir cualquier problema de funcionamiento, no vayas con una persona no autorizada: contáctanos. La manipulación incorrecta del dispositivo puede tener resultados peligrosos, causar funcionamientos inadecuados y hacer inválida la garantía.
- No carbonates nada que no sea agua purificada. Durante el proceso, una pequeña cantidad de líquido puede brotar hacia arriba a través de las válvulas. Si el agua contiene azúcar u otros compuestos, las válvulas se podrían estropear y su uso podría ser peligroso.
- No agregues a la botella fruta, verdura, sustancias aromáticas o hierbas antes de carbonatar. Tampoco ningún aroma o endulzante. Añade sabores sólo después del proceso de carbonatación. Para eso, utiliza una jarra o haz la mezcla directamente en el vaso.
- El vino no debe mezclarse con ácidos carbónicos.
- No carbonates jugos ni leche.
- Nunca carbonates en una botella vacía.
- Utiliza siempre el dispositivo en posición vertical y sobre una superficie estable, de lo contrario, durante la carbonatación podrían acumularse peligrosas cantidades de CO₂ en la botella.
- Antes de usarlo por primera vez, revísalo para asegurarte de que no haya sufrido daños durante su transporte. Si notas cualquier desperfecto no lo utilices, contáctanos.
- No lo muevas mientras esté carbonatando.
- No carbonates durante más de 5 segundos.
- Nunca transportes el dispositivo con el cilindro modelo MSC01 puesto.

- No lo utilices para ningún uso distinto al que se describe en este manual.

Para elegir dónde colocarás el dispositivo, toma en cuenta las siguientes recomendaciones:

- Mantenlo alejado de fuentes de calor potenciales, utilízalo a temperatura ambiente.
- No lo coloques delante de una ventana por la que entre mucho sol, cuida que no reciba luz solar directa.
- No lo coloques cerca de un radiador.
- No lo pongas cerca de llamas abiertas.
- No lo utilices en condiciones de calor extremo.
- Evita que entre en contacto con la red eléctrica.
- Utilízalo sólo en entornos secos.
- Protégelo de la humedad, el agua y la nieve.
- No lo sometas a cambios de temperatura o vibraciones bruscas.

Al utilizar la botella, considera las siguientes indicaciones:

- Límpiala bien antes de llenarla con agua.
- Nunca la laves en el lavavajillas. Tampoco en agua caliente a más de 40°C.
- Nunca utilices una botella que esté deformada, descolorida o rallada. Antes de cada uso, comprueba la fecha de caducidad indicada y asegúrate de que no tenga daños. En caso contrario, reemplázala por una nueva.
- Nunca la metas al congelador.
- Almacénala siempre limpia y con el tapón puesto para evitar bacterias y malos olores.
- Nunca uses una botella vacía para carbonatar, ya que puede ser peligroso.

- Llénala sólo con agua purificada y fría. No rebases la línea indicadora.
- No utilices botellas que no hayan sido diseñadas específicamente para tu máquina de sodas Avera®. Recuerda que la garantía no cubre daños causados por botellas de otras marcas.
- Las botellas Avera® llevan claramente indicada una fecha de caducidad. No las utilices después de ese día.

Maneje el cilindro de dióxido de carbon (CO₂) modelo MSC01 de forma correcta para evitar lesiones personales graves:

- Antes de usar la máquina, revisa con cuidado el cilindro y su válvula para asegurarte de que no tengan ningún daño. Si detectas algún problema, no lo utilices.
- Revisa la fecha de consumo preferente en el tapón, en la cabeza de la manga o en la parte inferior del cilindro.
- Antes de instalar el cilindro, si la botella de carbonatado está llena de agua, retírala.
- No manipules ni retires el cilindro mientras la máquina esté en funcionamiento.
- No respire el gas que contiene el cilindro. No alteres ni modifiques el cilindro o la válvula.
- La presión del cilindro de gas depende de la temperatura externa. El dispositivo está optimizado para el uso del cilindro a temperatura ambiente. Si se calienta mucho, puede ser peligroso utilizarlo. Por eso mantenlo lejos de toda fuente de calor o luz solar directa. Colócalo en un lugar fresco y ventilado. No lo expongas a una temperatura superior a 50°C.
- Las altas concentraciones de CO₂ pueden ser muy dañinas para la salud. El cilindro contiene gas a presión y puede explotar si se calienta (H280). El contacto con el líquido puede causar quemaduras por congelación.
- No pongas el cilindro en el congelador o refrigerador. Si se congela, no lo uses y mantenlo alejado de tu cuerpo.
- Manténlo lejos del alcance de los niños.

- No perfores, arrojes ni quemes el cilindro.
- No transportes la máquina con el cilindro puesto.
- La duración del cilindro dependerá de la frecuencia de uso.
- La máquina de sodas no fue diseñada para ser utilizada por personas (incluyendo niños) cuyas capacidades físicas, sensoriales o mentales sean diferentes o estén reducidas, o carezcan de la experiencia o conocimientos necesarios, a menos que reciban una capacitación o sean supervisadas por la persona responsable de su seguridad.
- No debe ser utilizada por niños menores de 12 años sin supervisión adulta.

CONTENIDO DEL EMPAQUE

- Máquina de sodas
- 1 botella con tapón.
- 1 cilindro reutilizable de 425 gramos.
- Manual de uso

COMPONENTES

1. Botón
2. Compartimento para cilindro de gas.
3. Entrada de cilindro de gas.
4. Base de máquina.
5. Botella para carbonatar.
6. Cubierta superior.

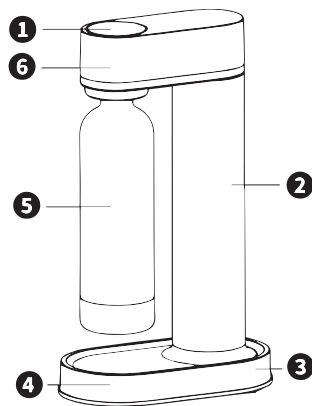

ESPECIFICACIONES TÉCNICAS

Limite máx. de llenado de botella	850 ml
Temperatura de servicio	0-40 °C
Máxima presión de trabajo	116 psi/ 8 bares
Material	PET + ABS

QUÉ HACER ANTES DEL PRIMER USO

Saca el dispositivo del empaque. Retira y desecha adecuadamente todo el material de embalaje. Comprueba que el dispositivo y las botellas de agua no presenten daños.

Ubica una superficie estable, plana y seca para colocar la máquina.

Lee este manual completo antes de usarla por primera vez.

CÓMO INSTALAR EL CILINDRO DE CO₂

Asegúrate de que el dispositivo esté en posición vertical y estable sobre una superficie plana.

Si la botella está llena de agua, retírala antes de instalar o cambiar el cilindro.

Retira la rejilla de la bandeja de goteo y, con cuidado, inclina ligeramente la máquina de sodas.

Quita el sello y el tapón del cilindro de CO₂ modelo MSC01 (cantidad de descargas 60 litros/425 gramos). Inserta con cuidado el cilindro por el orificio de la parte de abajo. No lo dejes caer en la abertura. Cuando notes que llega al fondo, gíralo en sentido de las manecillas del reloj hasta que encaje. No aprietes demasiado, ya que podrías romper los filamentos de la rosca que mantiene al cilindro en su sitio., como se muestra en la siguiente imagen:

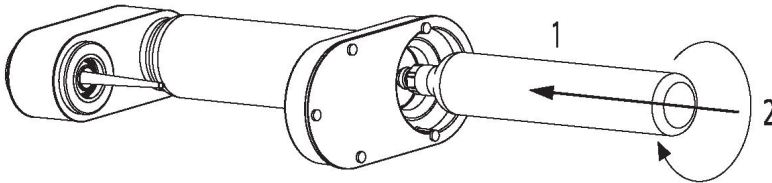

Cuando tengas que cambiar el cilindro, pon el dispositivo en posición horizontal o voltéalo completamente para desenroscar el cilindro en sentido contrario a las manecillas del reloj. Después podrás extraerlo con cuidado del compartimento., como se muestra en la siguiente imagen:

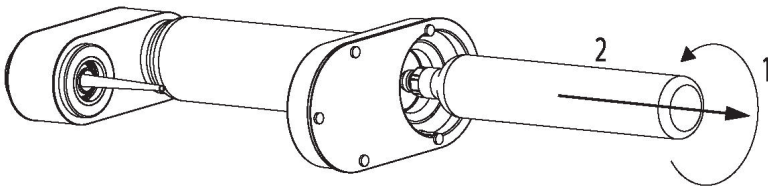

Importante: guarda los cilindros en una habitación bien ventilada y sigue todas las precauciones de la sección “Usos incorrectos y peligrosos”.

CÓMO USAR LA MÁQUINA DE SODAS

1. Lava la botella con agua fría antes de usarla por primera vez. Llénala con agua fría y purificada hasta la línea indicadora (máx. 850 ml) (si rebasas el límite de capacidad señalado, al carbonatar el agua provocará escurrimiento en la bandeja de goteo), como se muestra en la siguiente imagen:

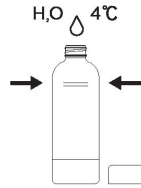

2. Enrosca la botella en su soporte girándola en sentido contrario a las manecillas del reloj. Ten cuidado de no apretarla mucho, sólo lo necesario para que encaje adecuadamente como se muestra en la siguiente imagen:

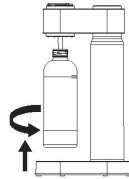

3. Presiona el botón hacia abajo con firmeza, hasta que escuches el sonido de la válvula. Cada carbonatación dura entre 2 y 3 segundos.

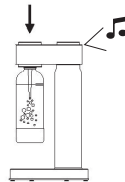

Importante: nunca hagas la carbonatación durante más de 5 segundos para evitar pérdidas de gas y lesiones personales. Puedes aumentar el grado de carbonatación del agua repitiendo el proceso.

4. Para ventilar la botella suelta el botón y permite que se libere por sí solo. La presión residual se vaciará con un ruido, como se muestra en la siguiente imagen:

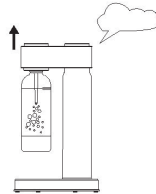

5. Tu soda ya está lista. Desenrosca la botella y disfruta tu bebida.

CÓMO AJUSTAR EL GRADO DE CARBONATACIÓN

El grado de carbonatación depende de muchos factores, como la temperatura del agua y la cantidad de gas en la botella. Para ajustar la cantidad de dióxido de carbono y obtener el grado deseado, utiliza la siguiente guía:

- Si quieres poco dióxido de carbono, pulsa el botón sólo 1 vez.
- Si quieres una cantidad intermedia de dióxido de carbono, pulsa el botón 2 veces.
- Si quieres mucho dióxido de carbono, pulsa el botón 3 veces.

CÓMO LIMPIARLA

Atención: en ningún caso utilices alcohol, acetona, bencina, limpiadores agresivos, etc. para limpiar las piezas de plástico. Tampoco uses cepillos duros ni objetos metálicos. Recuerda que este dispositivo no es apto para lavavajillas.

Para limpiar la botella usa agua limpia y fría con un producto de limpieza suave. Si empleas algún cepillo o estropajo, asegúrate de que sea apropiado para botellas de plástico y que no deje raspaduras. No uses ningún disolvente, productos de limpieza agresivos o sustancias abrasivas. Recuerda que la botella tampoco es apta para lavavajillas.

Durante el proceso de carbonatación, el agua excedente en la máquina va a parar a la bandeja de goteo. Para evitar excesos, procura no rellenar con agua por encima de la línea indicadora. Vacía la bandeja con regularidad para mantenerla seca.

GUÍA PARA LA SOLUCIÓN DE PROBLEMAS COMUNES

Si tu máquina de sodas no está funcionando adecuadamente, utiliza los siguientes métodos. Si no arreglan el problema, por favor contáctanos. En Avera® haremos lo que sea necesario para solucionarlo de manera inmediata y simple.

Problema	Solución
No sale gas o sale muy poco al pulsar el botón.	<ul style="list-style-type: none">• Comprueba que el cilindro de gas no esté vacío.• Enrosca el cilindro un poco más fuerte e intenta el proceso de nuevo (esto suele ocurrir con algunos cilindros antiguos).• Asegúrate de pulsar el botón completamente hacia abajo, aunque sin aplicar demasiada fuerza.
Al pulsar el botón entra gas en la botella, pero el agua no se mezcla con el dióxido de carbono.	<ul style="list-style-type: none">• Intenta enroscar el cilindro con un poco más de fuerza.• Puede que haya algún problema con la junta del cilindro de gas. Asegúrate de enroscarlo correctamente.
Al enroscar el cilindro, el gas empieza a salir de la máquina a pesar de no haberse pulsado el botón.	<ul style="list-style-type: none">• Es posible que haya una fuga entre el cilindro y la máquina. Intenta enroscar el cilindro con un poco más de fuerza.• Revisa que el botón esté funcionando correctamente. Si no es así, contáctanos.

AYÚDANOS A CUIDAR EL MEDIO AMBIENTE

No tires el dispositivo con la basura doméstica común cuando se haya desgastado. Llévalo a un centro de reciclaje para contribuir a la protección de nuestro planeta.

En Avera® nos enorgullece ser parte de la solución para un futuro sustentable, ayúdanos a cumplir con este objetivo.



SERVICIO AVERA®

Si requieres soporte, información o tienes cualquier problema, por favor visita nuestra página web <https://avera.mx/> o contacta a tu distribuidor.

Máquina de sodas

Marca: AVERA®

Modelo: MS01

IMPORTADO POR:

GRUPO JINIM S.A. DE C.V.

Av. Ejército Nacional #1112 Col. Los Morales,
Miguel Hidalgo, C.P. 11510 Ciudad de México, México.

Teléfono y Whatsapp: 55 3005 0711

#ExperienciaAVERA



SÍGUENOS EN :



Instagram:
averamexico



Youtube:
AVERA



Facebook:
AVERA



Pinterest:
averamexico

YouTube es marca de Google LLC.