



AVERA®

## CAMPANA EXTRACTORA DE PARED

### MANUAL DE USO



Marca: AVERA®  
Modelo: CEN90



Voltaje	127 V~
Frecuencia	60 Hz
Potencia	234 W

## ESPECIFICACIONES Y CARACTERÍSTICAS

Voltaje:	127 V~
Frecuencia:	60 Hz
Potencia:	234 W
Iluminación (tira LED):	6 W máx.
Motor:	Único
Diámetro del adaptador de salida:	150 mm
Dimensiones:	900 mm



AVERA®

*Estás a punto de añadir a tu estilo de vida un elemento más de la experiencia Avera®, pero antes es muy importante que conozcas tu producto y sepas lo que es capaz de hacer para superar tus expectativas y hacer tu vida mucho más fácil.*

*Por favor lee este manual con atención antes de utilizar tu nueva campana extractora por primera vez, ya que su uso incorrecto puede ser peligroso o no darte los resultados que buscas.*

*Te recomendamos conservar este documento como futura referencia.*

## CONTENIDO

Usos Incorrectos y Peligrosos	4
Medidas	5
Instalación	5
•Cómo instalar el conducto	
•Cómo hacer la instalación eléctrica	
•Cómo instalar la campana	
Cómo instalar y cambiar los filtros	9
Cómo cambiar las tiras LED de la lámpara	10
Cómo usar la campana extractora	11
Cómo darle mantenimiento	13
Ayúdanos a cuidar el medio ambiente	14
Servicio Avera®	14

## USOS INCORRECTOS Y PELIGROSOS

**Advertencia:** para reducir cualquier riesgo de lesiones personales y de daños a tu hogar o al producto, sigue las precauciones básicas e indicaciones de este manual. Por tu seguridad, léelo completo antes de hacer la instalación. No nos hacemos responsables de daños ocasionados por una instalación defectuosa.

El trabajo de instalación debe ser realizado por un profesional calificado que siga todas las regulaciones y códigos, además de asegurarse de que la construcción sea resistente al fuego.

- No revises el estado de los filtros mientras la campana esté en funcionamiento.
- Desconecta la campana antes de hacer cualquier tipo de mantenimiento.
- No utilices este producto en exteriores.
- No la conectes o desconectes con las manos húmedas.
- No toques los focos justo después de usar la campana.
- Evita las flamas abiertas, los filtros podrían dañarse.
- Revisa constantemente los alimentos que vayas a freír, para evitar que el aceite muy caliente se convierta en peligro de incendio.
- Si usarás la campana al mismo tiempo que equipos de combustión a gas u otros combustibles, asegúrate de que haya una ventilación adecuada en el área.
- Si la limpieza no se hace de acuerdo a las instrucciones, el riesgo de incendio se incrementará. Revisa la sección de mantenimiento de este manual.
- Este dispositivo no fue diseñado para ser utilizado por personas (incluyendo niños) cuyas capacidades físicas, sensoriales o mentales sean diferentes o estén reducidas, o carezcan de la experiencia o conocimientos necesarios, a menos que reciban una capacitación o sean supervisadas por la persona responsable de su seguridad.

•La campana fue diseñada para uso doméstico y para eliminar cualquier tipo de humo que se produzca en la cocina. No debe utilizarse para otros fines.

## MEDIDAS

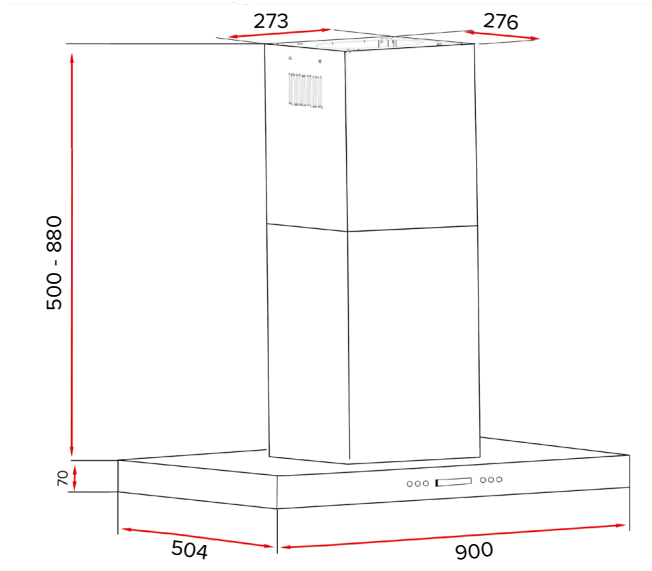

## INSTALACIÓN

Antes de empezar, revisa las advertencias y recomendaciones de la sección “Usos incorrectos y peligrosos”.

El trabajo de instalación debe realizarlo un técnico de servicio calificado y capacitado.

**Se requieren 2 o más personas para instalar o mover el equipo. No seguir esta recomendación podría causar lesiones físicas.**

Verifica que el voltaje principal de la casa corresponda al que indica la placa de características que encontrarás en el interior de la campana.

Si se utilizará la campana junto con otros aparatos no eléctricos, como equipos de combustión de gas, es necesario garantizar un nivel suficiente de ventilación en el área para evitar el reflujo de los gases de salida. La cocina debe tener una abertura directa hacia el exterior que permita la entrada de aire limpio.

Es necesario asegurarse también de que haya un flujo de aire suficiente para la buena combustión y salida de los gases a través del conducto de aire (chimenea). Así se evitarán contracorrientes.

Asegúrate de no dañar el cableado eléctrico y otros servicios ocultos al cortar o perforar la pared o el techo.

Los ventiladores con conductos siempre deben ventilar hacia el exterior de la casa.

La salida de aire de la campana no deberá conectarse a ningún conducto de ventilación que también se utilice para la expulsión del humo de aparatos que quemen gas u otros combustibles.

## CÓMO INSTALAR EL CONDUCTO

---

**TIP Avera®:** Te recomendamos decidir desde el inicio el tipo de instalación que sea más conveniente para ti (recirculación o ducto).

Para una mayor eficiencia, te recomendamos instalarla en el Modo Ducto.

## MODO DUCTO

---

**Precaución:** para reducir el riesgo de incendio, te recomendamos utilizar conductos de metal.

1. Decide dónde instalarás los conductos que irán entre la campana y el exterior.
2. Un conducto recto y corto permitirá que la campana funcione de manera más eficiente.
3. Los conductos largos, los codos y las conexiones reducen el nivel de rendimiento de la campana, por lo que te sugerimos utilizar el menor número posible.

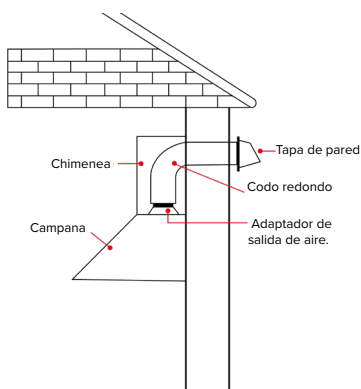

4. El aire no debe salir por el mismo conducto que se utilice para la salida de humo de aparatos que quemen gas u otros combustibles. Se debe cumplir la normativa relativa a la salida de aire.

5. Instala la tapa de pared. Conecta los conductos metálicos redondos a la tapa y acomódalos en dirección a la campana. Utiliza cinta adhesiva para ductos para sellar las uniones entre secciones.

## MODO RECIRCULACIÓN

---

La campana extrae los vapores de cocina saturados de humos y olores a través de los filtros de grasa y los filtros de carbón y retorna el aire limpio a la habitación. Para un funcionamiento eficiente, los filtros de carbón se deben reemplazar periódicamente.

**Precaución:** no se necesitan ductos de plástico ni de metal rígido.

1. Instala el filtro de carbón.
2. Ten en cuenta que el aire recircula hacia el interior de la habitación a través de las rejillas frontales de ventilación.

## CÓMO HACER LA INSTALACIÓN ELÉCTRICA

---

**Esta instalación también debe hacerla un profesional calificado.**

La instalación deberá cumplir con los códigos y normas que correspondan. La campana deberá tener una conexión a tierra adecuada. Asegúrate de cortar el suministro eléctrico de la casa antes de hacer el cableado.

Si el cable de alimentación eléctrica del equipo se daña, no vayas con una persona no autorizada para reemplazarlo: contáctanos. La manipulación incorrecta puede tener resultados peligrosos, causar funcionamientos inadecuados y hacer inválida la garantía.

## CÓMO INSTALAR LA CAMPANA

La distancia mínima entre la campana y la parrilla de gas o eléctrica debe ser de 650 mm para lograr una mejor captación de las impurezas al momento de cocinar. Sin embargo, hay que tener en cuenta si las instrucciones de instalación de las parrillas o estufas establecen una distancia mayor.

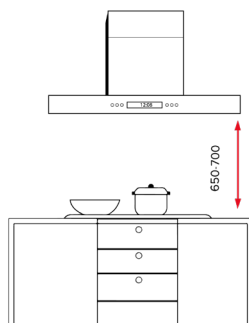

Las distancias superiores a 750 mm quedan a criterio de la persona que instale la campana, siempre y cuando la altura del techo y la longitud del conducto de aire lo permitan.

1. Asegura el soporte de la campana en el techo con 2 tornillos de montaje ST5 x 45 mm y sus respectivos taquetes. Asegura el soporte de montaje de la chimenea a la pared usando 2 tornillos de montaje ST 4.2 x 30 mm y taquetes.
2. Fija el collar de descarga al adaptador de salida de aire. Conecta un conducto redondo de 150mm, con la longitud adecuada, al adaptador de salida de aire.
3. Alinea el cuerpo de la campana con el soporte de montaje. Baja con suavidad la campana hasta que encaje firmemente en el soporte.
4. Fija la base decorativa de la chimenea a la pared usando 2 tornillos de 2.9 x 14 mm.
5. Desliza con cuidado la parte superior de la chimenea hacia abajo dentro de su base. Colócala en el área empotrada del cuerpo de la campana. Levanta la parte superior de la chimenea hasta que sus orificios se alineen con los del soporte de montaje de la chimenea (ubicado en la pared). Nivelada la campana y asegura la chimenea con 2 tornillos de soporte de chimenea.
6. Asegura doblemente el cuerpo de la campana con 2 tornillos más colocados en su interior.



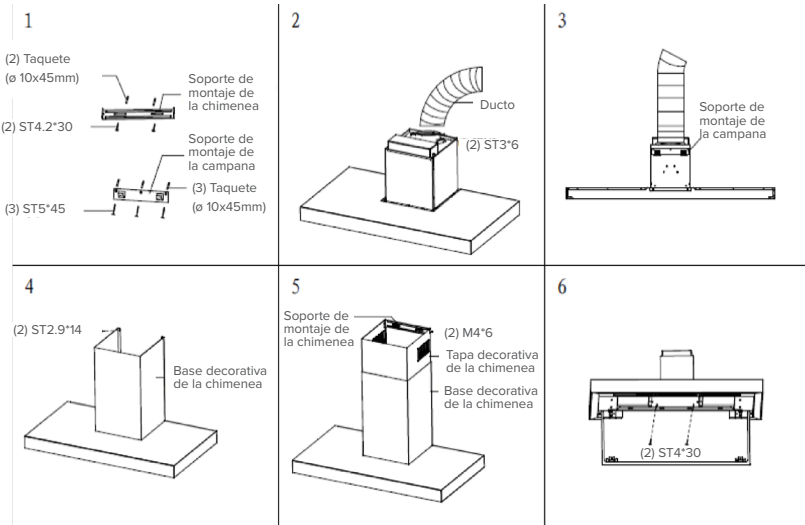

## CÓMO INSTALAR Y CAMBIAR LOS FILTROS

Los filtros de grasa son lavables y deberán limpiarse con frecuencia. Para ello utiliza una solución limpiadora no corrosiva.

El filtro de carbón de recirculación sin conductos debe cambiarse cada 6 meses.

1. Para instalar el filtro de carbón, fíjalo utilizando 2 tornillos M4x10.

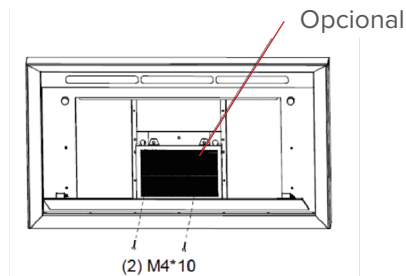

2. Para quitar el filtro de grasa, primero desconéctalo de la campana presionando la lengüeta del pestillo de metal. Después inclina el filtro hacia abajo y retíralo.

3. Para instalar el filtro de grasa, alinea las lengüetas del filtro trasero con las ranuras de la campana. Empuja la lengüeta del pestillo de metal. Coloca el filtro en su posición y sujétalo. Asegúrate de que quede bien colocado.

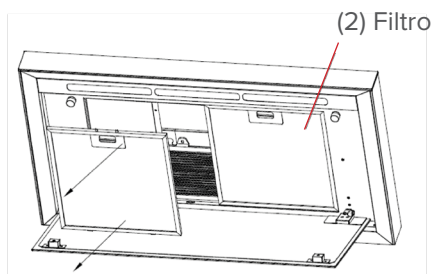

4. Instala el filtro de grasa después de haber instalado el de carbón.

## CÓMO CAMBIAR LA TIRA LED DE LA LÁMPARA

En caso de cambio, la lámpara de esta campana requiere una tira LED de 6 W máximo.

**Advertencia:** la paga siempre el suministro eléctrico antes de realizar cualquier operación en el equipo.

### PARA CAMBIAR LA TIRA LED:

Desmonta el panel de luz de metal de la campana. Afloja el tornillo en la parte posterior del panel y reemplaza la tira LED. Ten cuidado de no tocar el foco de repuesto con las manos desnudas.

**Precaución:** la superficie y la cubierta de la lámpara LED pueden calentarse. Ten cuidado al hacer la operación de reemplazo.

Los focos también pueden calentarse, así que manipúlalos con precaución.

## CÓMO USAR LA CAMPANA EXTRACTORA

Cuando la campana esté en funcionamiento, evita las flamas altas y abiertas.

Ajusta la intensidad de la flama para que sólo se ubique debajo de la sartén, asegúrate de que no alcance sus costados.

Si utilizas una freidora, vigíla de forma continua, ya que cuando el aceite se calienta mucho puede producir llamas.

La campana se opera con el panel de control táctil situado en los paneles frontales:

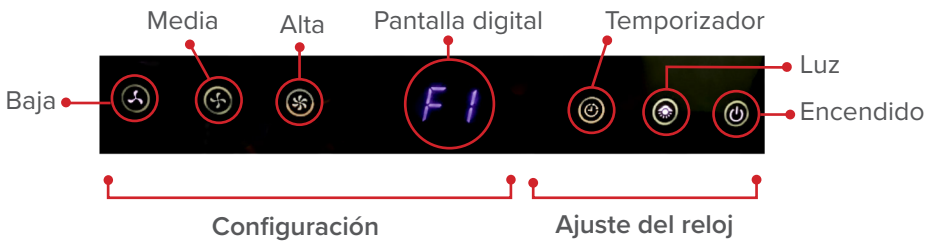

## ENCENDIDO

Si presionas el botón de encendido una vez, la luz de fondo se iniciará y el equipo quedará en modo de espera. La pantalla digital mostrará los números 12:00.

Si presionas de nuevo el botón de encendido, la luz de fondo y el equipo se apagarán.

Cada que realices una operación, escucharás un bip.

## VELOCIDAD

---

Con el equipo en modo de espera, presiona el botón  para que la campana funcione en la velocidad mínima. La pantalla mostrará el código F1.

Con el equipo en modo de espera, presiona el botón  para que opere en la velocidad intermedia. La pantalla mostrará el código F2.

Con el equipo en modo de espera, presiona el botón  para que opere en la velocidad máxima. La pantalla mostrará el código F3.

## LUZ

---

El botón de luz enciende y apaga la lámpara.





## TEMPORIZADOR

---





Cuando el motor esté operando, usa esta función para programar que la campana se apague en cierto tiempo.

El tiempo configurado por defecto es de 15 minutos. Se activará al presionar una vez el botón . Si quieres cancelar el retardo, presiona otra vez el botón durante la cuenta regresiva.

Si quieres programar un tiempo diferente al configurado por defecto deja presionado el botón  durante 3 segundos. En la pantalla parpadeará la hora 01:00. El 01 corresponde a los minutos y el 00 a los segundos.

Ajusta el tiempo que quieras utilizando los botones de las velocidades  y  ( servirá para disminuir el tiempo y  para incrementarlo). El rango programable será de entre 1 y 60 minutos. Una vez seleccionada, la hora parpadeará en la pantalla durante 10 segundos y después comenzará la cuenta regresiva.

## AJUSTE DEL RELOJ

Con el equipo en modo de espera, deja presionado el botón  durante 3 segundos. El número 12 de la hora parpadeará. Selecciona la que desees con los botones  y . Verás que los números correspondientes a la hora parpadearán durante 10 segundos y luego quedarán fijos. Presiona el botón  para programar los minutos de la misma manera.

## CÓMO DARLE MANTENIMIENTO

---

- Desconecta la campana de la corriente eléctrica antes de realizar cualquier labor de mantenimiento.
- Las partes de acero inoxidable son las que pueden mantenerse limpias con más facilidad. El cuidado ocasional ayudará a preservar su buena apariencia.
- Para la limpieza sólo necesitarás agua tibia con jabón o detergente.
- Enjuágala con agua y sécala con un paño suave y limpio para evitar que el agua deje marcas.
- Si se presentan decoloraciones o residuos persistentes, usa un limpiador doméstico que no raye o polvo para pulir acero inoxidable aplicado con un poco de agua en un paño suave. Si esto no funciona, usa un estropajo de plástico o un cepillo de cerdas suaves con limpiador y agua. Frota ligeramente en dirección de las líneas de pulido o “vetas” del acabado inoxidable. Ten cuidado de no hacer demasiada presión para no dañar la superficie.
- No permitas que los residuos se queden demasiado tiempo.
- No uses cepillos de acero para la limpieza. Pequeños fragmentos podrían quedar adheridos a la superficie y dañarla.
- No permitas que soluciones salinas, desinfectantes, blanqueadores o compuestos de limpieza permanezcan en contacto con el acero inoxidable por tiempos largos. Muchos de esos compuestos contienen químicos que pueden ser dañinos. Enjuaga después de la exposición a estas sustancias y seca con un paño limpio.

- Las superficies pintadas deben limpiarse sólo con agua tibia y detergente suave.

- Lava el filtro de grasa con frecuencia y cambia el de carbón cada 6 meses. Consulta la sección “Cómo instalar y cambiar los filtros”.

## AYÚDANOS A CUIDAR EL MEDIO AMBIENTE

No tires el dispositivo con la basura doméstica común cuando se haya desgastado. Llévalo a un centro de reciclaje para contribuir a la protección de nuestro planeta.

En Avera® nos enorgullece ser parte de la solución para un futuro sustentable, ayúdanos a cumplir con este objetivo.



## SERVICIO AVERA®

Si requieres soporte, información o tienes cualquier problema, por favor visita nuestra página web (<https://avera.mx/>) o contacta a tu distribuidor.

Campana extractora de pared

Marca: AVERA®

Modelo: CEN90

**IMPORTADO POR:**

GRUPO JINIM S.A. DE C.V.

Av. Ejército Nacional #1112 Col. Los Morales,  
Miguel Hidalgo, C.P. 11510 Ciudad de México, México.

**Teléfono y Whatsapp: 55 3005 0711**

**#ExperienciaAVERA**



**SÍGUENOS EN :**



Instagram:  
**averamexico**



Youtube:  
**AVERA**



Facebook:  
**AVERA**



Pinterest:  
**averamexico**